

13-я международная выставка катеров и яхт «Московское Боут Шоу»

5-9 марта 2020

Крокус Экспо, Павильон 1



СОДЕРЖАНИЕ

	РАЗДЕЛ	СОДЕРЖАНИЕ	
P1	ТЕРМИНЫ И ДОКУМЕНТЫ	ТЕРМИНЫ	3
		ДОКУМЕНТЫ	3
P2	ОСНОВНЫЕ ПРАВИЛА И ОГРАНИЧЕНИЯ	ОСНОВНЫЕ ПРАВИЛА	4
		ТОРГОВЛЯ НА ВЫСТАВКЕ	4
		ОПЛАТА И ОФОРМЛЕНИЕ ДОКУМЕНТОВ	4
		ОТВЕТСТВЕННОСТЬ И ВОЗМЕЩЕНИЕ УБЫТКОВ	4
		ОРГАНИЗАЦИЯ ЭКСПОЗИЦИИ	4
		МОНТАЖ ЭКСПОЗИЦИИ	5
		ДЕМОНТАЖ ЭКСПОЗИЦИИ	5
		ПРОДЛЕНИЕ ПЕРИОДА МОНТАЖА/ДЕМОНТАЖА	5
		ОХРАНА	6
		РЕКЛАМНЫЕ МАТЕРИАЛЫ	6
		ПРАВИЛА ТЕХНИКИ БЕЗОПАСНОСТИ И ПОЖАРНОЙ БЕЗОПАСНОСТИ	6
P3	РАСПИСАНИЕ РАБОТЫ ВЫСТАВКИ		8
P4	СХЕМА МЕСТА ПРОВЕДЕНИЯ		9
P5	ТЕХНИЧЕСКИЕ ХАРАКТЕРИСТИКИ ВЫСТАВОЧНЫХ ЗАЛОВ ПАВИЛЬОНА 1		10
P6		СТЕНД СО СТАНДАРТНОЙ ЗАСТРОЙКОЙ	11
		ПРАВИЛА ЗАПОЛНЕНИЯ ФОРМЫ 1	11
P7	ТЕХНИЧЕСКИЕ ТРЕБОВАНИЯ К ОФОРМЛЕНИЮ СТАНДАРТНЫХ ВЫСТАВОЧНЫХ СТЕНДОВ		12
P8	СТЕНД БЕЗ ЗАСТРОЙКИ (необорудованная площадь)		14
P9	УСЛУГИ ГЕНЕРАЛЬНОГО ЗАСТРОЙЩИКА	ПРИ ЗАКАЗЕ СТЕНДА СО СТАНДАРТНОЙ ЗАСТРОЙКОЙ	14
		ПРИ ЗАКАЗЕ НЕОБОРУДОВАННОЙ ПЛОЩАДИ	14
		ПОДКЛЮЧЕНИЕ ЭЛЕКТРИЧЕСТВА, ВОДЫ И СЖАТОГО ВОЗДУХА	14
		АУДИОВИЗУАЛЬНОЕ ОБОРУДОВАНИЕ	15
		РАЗМЕЩЕНИЕ ПОДВЕСНЫХ КОНСТРУКЦИЙ	15
P10	ДОПОЛНИТЕЛЬНЫЕ УСЛУГИ И ОБОРУДОВАНИЕ	ДОСТАВКА ГРУЗОВ И ТАМОЖЕННАЯ ОЧИСТКА	17
		ПОГРУЗОЧНО-РАЗГРУЗОЧНЫЕ РАБОТЫ	16
		РЕКЛАМА	16
		КЕЙТЕРИНГ	16
		ОХРАНА	16

ОФИЦИАЛЬНОЕ РУКОВОДСТВО ЭКСПОНЕНТА

		УБОРКА СТЕНДА	16
		СРОКИ ЗАКАЗА ДОПОЛНИТЕЛЬНЫХ УСЛУГ И ОБОРУДОВАНИЯ	17
P11	ДОСТУП НА ТЕРРИТОРИЮ ВЫСТАВКИ	БЕЙДЖИ УЧАСТНИКОВ	17
		ПРОПУСКА ДЛЯ МОНТАЖНИКОВ И ПЕРСОНАЛА	17
P12	ПОРЯДОК ВВОЗА И ВЫВОЗА ОБОРУДОВАНИЯ И ЭКСПОНАТОВ		18
P13	КОНТАКТЫ		19
ПРИЛОЖЕНИЯ			
P1	ПРАЙС-ЛИСТ НА ДОПОЛНИТЕЛЬНОЕ ОБОРУДОВАНИЕ И УСЛУГИ ГЕНЕРАЛЬНОГО ЗАСТРОЙЩИКА		21
P2	КОМПЛЕКТАЦИЯ СТАНДАРТНЫХ СТЕНДОВ		26
ФОРМЫ			
Ф1	ЭСКИЗ СТАНДАРТНОГО СТЕНДА		31
Ф2	ДОПОЛНИТЕЛЬНОЕ ОБОРУДОВАНИЕ ДЛЯ СТАНДАРТНОГО СТЕНДА		32
Ф3	ПИСЬМО ДЛЯ ВВОЗА И ВЫВОЗА ОБОРУДОВАНИЯ И ЭКСПОНАТОВ		33
Ф4	ПИСЬМО НА ПОЛУЧЕНИЕ ПРОПУСКОВ ДЛЯ СОТРУДНИКОВ		34
ШАБЛОНЫ ДОВЕРЕННОСТЕЙ			
Д1	Единая доверенность от юридического лица		35
Д2	Единая доверенность от ИП		36
Д3	Единая доверенность от физического лица		37

ОФИЦИАЛЬНОЕ РУКОВОДСТВО ЭКСПОНЕНТА

ТЕРМИНЫ И ДОКУМЕНТЫ

ТЕРМИНЫ	
Выставочный центр	Международный выставочный центр «Крокус Экспо».
Организатор	Красногорский филиал «Крокус Экспо» АО «КРОКУС».
Дирекция	Лица, уполномоченные Организатором для организации и проведения мероприятия.
Мероприятие	Выставка, ярмарка, корпоративное, конгрессное или иное мероприятие, проводимое Организатором в Выставочном центре.
Экспонент	Организация, индивидуальный предприниматель или физическое лицо, заключившее с Организатором Договор об аренде выставочной площади либо стенда для участия в Мероприятии.
Участник	Экспоненты, Застройщики, другие участники Мероприятия (привлеченные для работы на стенде сотрудники Экспонента, промоутеры, распространители рекламы, участники деловых мероприятий).
Застройщик	Организация, индивидуальный предприниматель или физическое лицо, заключившее договор с Экспонентом на выполнение всего комплекса работ по сборке и монтажу выставочных стендов, конструкций и оборудования, утилизации строительного мусора, а также художественно-оформительских работ на выставочной площади, арендованной Экспонентом.
Стенд без застройки (необорудованная площадь)	Часть выставочной площади Мероприятия, выделенная в месте и в рамках границ согласно условиям договора между Организатором и Экспонентом, предназначенная для размещения выставочного стенда, экспонатов, выставочного и иного, соответствующего тематике Мероприятия, оборудования.
Стенд со стандартной застройкой	Выставочная площадь, определенная договором между Организатором Мероприятия и Экспонентом, организованная и оборудованная стандартным выставочным конструктором Генерального застройщика.
Регистрационный взнос	Обязателен для всех участников Мероприятия. За счет регистрационного взноса в зависимости от наличия и предусмотренных форматов, обеспечиваются: функционирование системы регистрации посетителей, публикация информации о компании в официальном каталоге Мероприятия, а также предоставление компании пригласительных билетов и бейджей Участников.
Общий период проведения Мероприятия	Полный период проведения Мероприятия, включающий период монтажа, Период проведения Мероприятия и период демонтажа, указанные в договоре с Экспонентом.
Период проведения Мероприятия	Период времени работы Мероприятия для посетителей, без учета сроков монтажа и демонтажа Мероприятия.
Генеральный застройщик	Генеральный застройщик «Крокус Экспо» – ООО «БилдЭкспо».

ДОКУМЕНТЫ	
Справочник услуг	Справочник услуг, предоставляемых при проведении мероприятий в МВЦ «Крокус Экспо», включающий перечень услуг и оборудования с указанием тарифов и условий их предоставления.
Заявки по Справочнику услуг	Комплект заявок для заказа услуг, предоставляемых при проведении Мероприятий в «Крокус Экспо».
Основные требования при проведении мероприятий в МВЦ «Крокус Экспо»	Перечень наиболее существенных условий, обязательных для соблюдения Экспонентами, Участниками и Застройщиками, касающихся формы и объема предоставляемой ими информации, порядка и сроков выполнения тех или иных действий в период подготовки и проведения Мероприятия.
Инструкция по пожарной безопасности	Инструкция о мерах пожарной безопасности при монтаже/демонтаже экспозиций и проведении выставочных мероприятий в павильонах и на открытых площадках МВЦ «Крокус Экспо».

ОФИЦИАЛЬНОЕ РУКОВОДСТВО ЭКСПОНЕНТА

ОСНОВНЫЕ ПРАВИЛА И ОГРАНИЧЕНИЯ

ОСНОВНЫЕ ПРАВИЛА

На стенде может располагаться только компания(-и), заключившая Договор с Организатором Мероприятия об аренде выставочной площади либо стенда для участия в Мероприятии и оплатившая этот договор. Сторонняя компания, располагающаяся на стенде Экспонента (согласно договоренности с ним), на любом свободном стенде или необорудованной площади, не имеющая договора с Организатором будет удалена с Мероприятия Службой безопасности «Крокус Экспо».

Только сотрудникам и официальным представителям Экспонента разрешено работать на стенде. Работники стенда должны иметь при себе бейджи Участников, полученные в Сервис-центре (стойка «Информация и оформление услуг»), которые дают право доступа в выставочный павильон в течение Общего периода проведения Мероприятия.

ТОРГОВЛЯ НА ВЫСТАВКЕ

Любые виды торговли на территории Выставочного центра должны осуществляться только в соответствии с требованиями действующих законов и иных нормативно-правовых актов, регламентирующих деятельность в сфере торговли, действующих на территории РФ.

ОПЛАТА И ОФОРМЛЕНИЕ ДОКУМЕНТОВ

Все счета оплачиваются в российских рублях (долларах, евро) в соответствии с Договором, Дополнительными соглашениями к нему и/или Договором-заявкой. При оплате используются реквизиты банка, указанные в счете. Обо всех несоответствиях по счетам необходимо сообщить в Дирекцию. Для оформления финансово-бухгалтерских документов во время проведения Мероприятия официальный представитель Экспонента должен иметь Доверенность.

Заказы на дополнительное оборудование и услуги, оформленные в Сервис-центре (стойка «Информация и оформление услуг») и в Дирекции в течение Общего периода проведения Мероприятия, предоставляются только при наличии такой возможности и 100% оплате в кассе Сервис-центра.

ОТВЕТСТВЕННОСТЬ И ВОЗМЕЩЕНИЕ УБЫТКОВ

Экспонент несёт материальную ответственность за любой ущерб, причиненный имуществу Организатора и Генерального застройщика (в том числе полу, стенам, колоннам здания, стандартному оборудованию стенда), а также собственности других Экспонентов. Экспонент возмещает Организатору убытки в случае повреждения арендованных выставочных, складских помещений, стендов, электросети, водопровода, канализации и прочего имущества, принадлежащего Организатору, а также все другие убытки, которые может понести Организатор по вине Экспонента.

ОРГАНИЗАЦИЯ ЭКСПОЗИЦИИ

Экспонент и Застройщик обязаны соблюдать допустимую нагрузку на 1 м² открытых и закрытых выставочных площадей (подробнее см. ТЕХНИЧЕСКИЕ ХАРАКТЕРИСТИКИ ВЫСТАВОЧНЫХ ЗАЛОВ ПАВИЛЬОНА 1). В случае превышения допустимых нагрузок, недостаточной устойчивости экспоната или особого типа его крепления, Экспонент обязан информировать об этом Организатора, и получить его разрешение на размещение экспоната.

Экспоненту следует организовать и осуществлять работу своей экспозиции таким образом, чтобы не препятствовать продвижению потока посетителей в проходах и не создавать угрозу или нарушение прав других Экспонентов и посетителей.

Любая демонстрация или действия, приводящие к затруднению движения посетителей в проходах или мешающие их непосредственному доступу к близлежащим выставочным стендам, будут приостановлены на срок, определенный Дирекцией. В целях безопасности и удобства посетителей, наблюдающих за

ОФИЦИАЛЬНОЕ РУКОВОДСТВО ЭКСПОНЕНТА

демонстрациями и рекламной деятельностью, Экспоненты должны обеспечить для этого достаточное пространство на стенде.

Уровень шума при проведении на стендах различных рекламных акций или других мероприятий с использованием аудио- и видеоаппаратуры не должен превышать 75 дБ. Замеры уровня шума осуществляются сотрудниками Службы технической эксплуатации. В случае поступления жалоб со стороны других Экспонентов на высокий уровень шума и подтверждение этого факта, Организатор при первом случае выносит предупреждение, а при повторном нарушении имеет право отключить источник шума после устного и/или письменного предупреждения.

Презентационное и аудиовизуальное оборудование Участников допускается к использованию на Мероприятии только после аккредитации данного оборудования в Отделе контроля технической документации Генерального застройщика.

Организатор Мероприятия оставляет за собой право отказать Экспоненту в выставлении продукции, которая может быть опасна для окружающих, не соответствует тематике выставки или не принадлежит Экспоненту.

Если стенд остаётся незанятым по истечении срока, предусмотренного для выполнения монтажа экспозиции, Организатор имеет право использовать невостребованную площадь по своему усмотрению.

МОНТАЖ ЭКСПОЗИЦИИ

Ввоз экспонатов на стенд осуществляется через монтажные ворота в Зоне проведения погрузочно-разгрузочных работ (въезд по специальным пропускam для транспортных средств).

Монтаж выставочного стенда разрешается проводить в пределах арендованной Экспонентом площади. Проходы должны оставаться свободными от оборудования, тары и строительного мусора. При проведении малярных работ поверхности пола и примыкающих к стенду стен здания должны надежно закрываться полиэтиленовой пленкой или другим укрывным материалом.

В течение и по окончании монтажа Экспонент и/или Застройщик обязан:

- вывезти всю тару и упаковку в специально отведенные места, а остатки строительного мусора – в бункеры;
- привести в опрятный вид поверхности пола и строительных конструкций, если они были загрязнены в процессе монтажа.

ДЕМОНТАЖ ЭКСПОЗИЦИИ

Начало демонтажных работ и вывоз экспонатов с выставочной территории возможны только после окончания Периода проведения Мероприятия. Время периода демонтажа указано в РАСПИСАНИИ РАБОТЫ ВЫСТАВКИ. Организатор имеет право отказать в разрешении вывоза экспонатов с выставочной территории до начала периода демонтажа.

Экспонент обязан освободить и привести в первоначальное состояние за свой счет арендуемые у Организатора закрытые и открытые площади не позднее истечения срока их аренды.

ПРОДЛЕНИЕ ПЕРИОДА МОНТАЖА/ДЕМОНТАЖА

Экспонент/Участник/Застройщик при наличии возможности и по согласованию с Организатором может сверхурочно использовать Выставочную площадь, в том числе до начала или после окончания Общего периода проведения Мероприятия. Сверхурочное использование площади производится на условиях, предусмотренных Справочником услуг, если иное не предусмотрено Договором.

Минимально заказываемый период сверхурочного использования Выставочной площади составляет 2 (два) часа. При сверхурочном использовании Выставочной площади для проведения монтажных работ в период с 20:00 часов последнего дня монтажа до 08:00 часов первого дня Периода проведения Мероприятия тариф увеличивается на 100%.

Сверхурочное использование Выставочной площади в Общий период проведения Мероприятия оформляется в

Сервис-центре (стойка «Информация и оформление услуг») до 18:00 часов дня проведения работ.

Экспонент обязан обеспечить на месте работ присутствие своего уполномоченного представителя, а также лиц, ответственных за соблюдение техники безопасности, из проводящих работы компаний. При сверхурочном использовании Выставочной площади непосредственно перед началом Периода проведения Мероприятия (с 20:00 часов до 08:00 часов) охрану помещения (площадки), где производятся работы, обеспечивает Экспонент.

В ночное время (с 20:00 часов до 08:00 часов) сверхурочного использования Выставочной площади дополнительный завоз грузов на Выставочную площадь не допускается.

ОХРАНА

Организатор выставки обеспечивает круглосуточную охрану места проведения Мероприятия, не осуществляя охрану экспонатов. Охранники располагаются на входе в выставочный центр и у монтажных ворот. Организатор Мероприятия не несет ответственность за сохранность экспонатов.

В ночное время Общего периода проведения мероприятия Организатор несет ответственность за целостность периметров выставочных залов, а также печатей, размещаемых на входных группах в выставочные залы и монтажных ворота Выставочного центра.

РЕКЛАМНЫЕ МАТЕРИАЛЫ

Размещение рекламы сторонних выставочных мероприятий, товаров и услуг компаний, не принимающих участия в Мероприятии, категорически запрещено.

В случае нарушения данного положения, Организатор оставляет за собой право применить к Экспоненту санкции вплоть до закрытия выставочного стенда без выплаты компенсаций и возврата средств, уплаченных Экспонентом Организатору за участие в Мероприятии.

Распространение рекламной продукции Экспонентом за пределами собственного стенда может осуществляться только по согласованию с Дирекцией. Другие виды рекламной деятельности, как в пределах площади Мероприятия, так и на площади, не задействованной под проведение Мероприятия (регистрационные залы, переходы, открытая территория и пр.) – только по согласованию с Дирекцией и Департаментом рекламы и информации.

ПРАВИЛА ТЕХНИКИ БЕЗОПАСНОСТИ И ПОЖАРНОЙ БЕЗОПАСНОСТИ

Соблюдение техники безопасности труда и пожарной безопасности является неотъемлемым условием участия Экспонента в Мероприятии. Вся ответственность за соблюдение данных требований целиком и полностью ложится на представителей Экспонента. Их невыполнение может повлечь расторжение Договора в одностороннем порядке со стороны Организатора. Денежные средства, перечисленные Экспонентом, возврату не подлежат.

Подробная информация о мерах пожарной безопасности при монтаже/демонтаже экспозиций и проведении выставочных мероприятий в павильонах и на открытых площадках «Крокус Экспо» указана в ИНСТРУКЦИИ ПО ПОЖАРНОЙ БЕЗОПАСНОСТИ, размещенной на сайте выставки.

Все виды инженерного обеспечения (электротехнические работы, подключение воды и воздуха) выполняются только специалистами Генерального застройщика.

В помещениях выставочного центра запрещается:



производить огневые работы (сварочные, паяльные, резку металла и т.д.) без согласования со Службой пожарной безопасности;

загромождать подступы к устройствам извещения о пожаре, внутренним пожарным кранам и огнетушителям;

хранить горючие отходы и упаковку (разовая тара утилизируется, возвратная – складывается в складском помещении);

демонстрировать в действии экспонаты с применением открытого огня;

нарушать целостность спринклерных оросителей автоматической системы пожаротушения;



использовать краски, лаки, клеящиеся и другие покрытия для пола, стен, колонн здания, стандартного оборудования стенда и асфальтового покрытия;

использовать для оформления стендов горючие материалы, не обработанные огнезащитным составом;

устанавливать и использовать сосуды с горючими газами;

использовать работающие под давлением сосуды, не прошедшие технического освидетельствования;



использовать деревообрабатывающий и шлифовальный инструмент без пылесборников;

без согласования изменять схему электромонтажа в процессе проведения выставки, применять не заявленные дополнительные электроприборы;



использовать бытовые удлинители, нестандартные (самодельные) электроприборы;

размещать прожекторы и софиты ближе 0,5 м от горючих конструкций и спринклерных оросителей, обертывать электролампы бумагой, тканью и другими сгораемыми материалами;

применять в светильниках рассеиватели из органического стекла, полистирола и других легковоспламеняющихся материалов;

производить крепление элементов стенда к стационарным металлоконструкциям и стеновым панелям посредством крепежных изделий и липкой ленты, а к полу (поверхности асфальтового покрытия) – посредством анкерных болтов;



производить монтаж строительных конструкций в местах размещения стационарно расположенных электрических щитов, пожарных шкафов, телекоммуникационных шкафов и другого инженерного оборудования;



самостоятельно производить любые подсоединения к источникам электроснабжения, воды и сжатого воздуха;

самостоятельно производить открытие кранов подачи воды и воздуха, включение электропитания на распределительных электрощитах;

самовольно передвигать, вскрывать, разбирать передвижные и стационарные электрощиты и производить подсоединения к ним;



Курение в выставочных залах, на территории (месте) экспозиции категорически запрещается. Курение допускается только в специально отведенных и оборудованных для этой цели местах, расположенных не ближе 15 м от входов в здания и павильоны.

ОФИЦИАЛЬНОЕ РУКОВОДСТВО ЭКСПОНЕНТА

РАСПИСАНИЕ РАБОТЫ ВЫСТАВКИ

МОНТАЖ			
3 марта	ВТ	08:00 – 20:00	Монтаж стендов (необорудованная площадь) ^{1,2}
4 марта	СР	08:00 – 20:00	Монтаж стендов (необорудованная площадь и открытая площадь) ^{1,2}
		17:00	Все грузы (экспонаты) должны быть доставлены и распакованы
		20:00	Все стенды должны быть готовы и убраны (в том числе оборудованная площадь) ³
ПЕРИОД РАБОТЫ ВЫСТАВКИ			
5 марта	ЧТ	08:00 – 20:00	Время работы павильона ⁴
		10:00 – 19:00	Время работы выставки для посетителей
6 марта	ПТ	08:00 – 20:00	Время работы павильона ⁴
		10:00 – 19:00	Время работы выставки для посетителей
7 марта	СБ	08:00 – 20:00	Время работы павильона ⁴
		10:00 – 19:00	Время работы выставки для посетителей
8 марта	ВС	08:00 – 20:00	Время работы павильона ⁴
		10:00 – 19:00	Время работы выставки для посетителей
9 марта	ПН	08:00 – 20:00	Время работы павильона ⁴
		10:00 – 16:00	Время работы выставки для посетителей
ДЕМОНТАЖ			
9 марта	ПН	16:00 – 20:00	Въезд автомобилей в Зону проведения погрузочно-разгрузочных работ для вывоза экспонатов
		20:00	Оборудованная площадь должна быть освобождена ⁵
10 марта	ВТ	08:00 – 20:00	Демонтаж стендов
11 марта	СР	08:00 – 20:00	Демонтаж стендов
		20:00	Павильон должен быть освобожден, оборудование и конструкции стендов демонтированы и вывезены ⁶

1. Возможность и стоимость продления монтажа/демонтажа уточняйте в Дирекции.
2. Сроки монтажа крупногабаритного и тяжелого оборудования и экспонатов необходимо заранее согласовать в Дирекции.
3. Любой стенд, не занятый к 10:00 часам 5 марта 2020 г., будет считаться свободным. Сообщите письменно, если Вы не можете занять стенд к этому сроку.
4. Вход в павильоны — только по бейджам Участников. Запрещено вести монтажные работы на стендах, монтажные пропуска недействительны. С 08:00 до 20:00 ответственность за сохранность экспонатов на стенде несет Экспонент.
5. Все экспонаты и оборудование должны быть вывезены. В противном случае дальнейшую ответственность за их сохранность (либо полную утилизацию одноразовых конструкций) несет Экспонент.
6. Все строительные материалы, конструкции и крупногабаритный мусор должны быть вывезены с территории Выставочного центра за счет Экспонента или его Застройщика. При необходимости Застройщики/Экспоненты должны заранее заказать утилизацию мусора в мусорные контейнеры. В случае нарушения этого правила на Экспонента или его Застройщика налагаются штрафы (см. «Основные требования при проведении мероприятий в МВЦ “Крокус Экспо”»).

ОФИЦИАЛЬНОЕ РУКОВОДСТВО ЭКСПОНЕНТА

СХЕМА МЕСТА ПРОВЕДЕНИЯ

МЕЖДУНАРОДНЫЙ ВЫСТАВОЧНЫЙ ЦЕНТР «КРОКУС ЭКСПО»

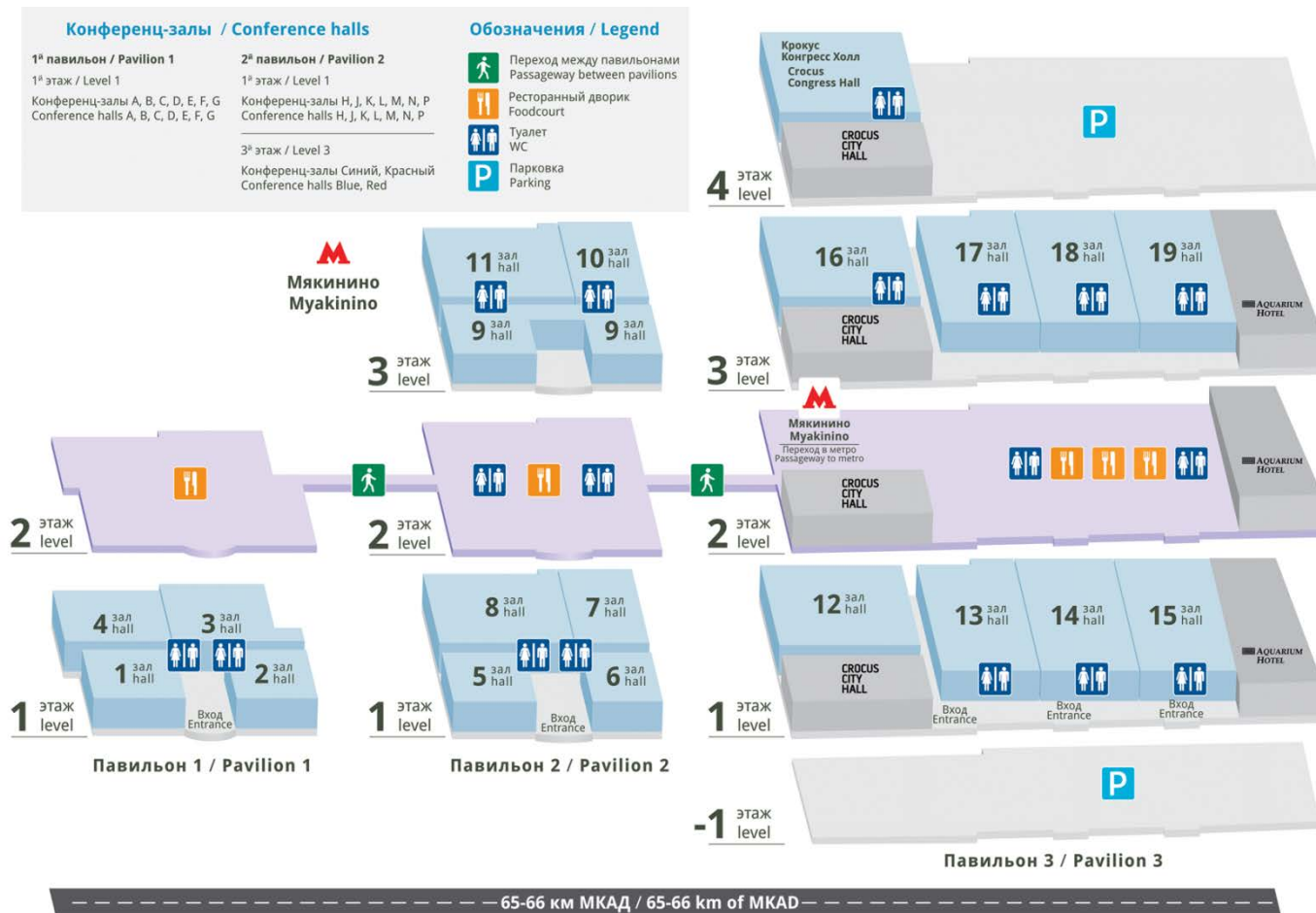

ОФИЦИАЛЬНОЕ РУКОВОДСТВО ЭКСПОНЕНТА
ТЕХНИЧЕСКИЕ ХАРАКТЕРИСТИКИ ВЫСТАВОЧНЫХ ЗАЛОВ
ПАВИЛЬОНА 1

Конфигурацию, размеры и имеющиеся ограничения по застройке, высоту под балконами и переходами, расположение и размеры монтажных ворот и межзальных дверей, размеры грузовых лифтов, а также расположение лючков см. на технических планах выставочных залов и прочей документации, полученной у Генерального застройщика.

	Зал 1	Зал 2	Зал 3	Зал 4
Площадь / допустимая площадь застройки	4 730 / 4 456 м ²	4 338 / 4 024 м ²	8 391 / 7 744 м ²	10 750 / 10 315 м ²
Максимально допустимая нагрузка на пол ¹	20 т / 1 м ²	20 т / 1 м ²	20 т / 1 м ²	20 т / 1 м ²

¹ Для распределенной нагрузки.

Допустимая точечная нагрузка определяется исходя из количества и размера опор, а также общего веса экспоната (стенда).

Высота до ферм перекрытия	9 м	9 м	9 м	9 м
Максимально допустимая высота застройки	7,5 м	7,5 м	7,5 м	7,5 м
Количество монтажных ворот	3	3	3	5
Номера монтажных ворот	1, 2, 3	13, 14, 15	10, 11, 12	4, 5, 6, 7, 7а

Максимально допустимые размеры грузов, перемещаемых через монтажные ворота

высота	4,3 (7,5) м	4,3 (7,5) м	4,3 (7,5) м	4,3 (7,5) м
ширина	4,0 (4,9) м	4,0 (4,9) м	4,0 (4,9) м	4,0 (4,9) м

Максимально допустимые размеры грузов, перемещаемых через межзальные двери

высота	5,8 м	5,8 м	5,8 м	5,8 м
ширина	5,0 м	5,0 м	5,0 м	5,0 м

Максимально допустимые нагрузки на балки перекрытий при выполнении подвесов

на одну точку	90 кг	90 кг	90 кг	90 кг
на одну балку (ферму)	900 кг	900 кг	900 кг	900 кг

Возможность подключений через лючки

электричества напряжением 220/380 В	да	да	да	да
водопроводной воды	да	да	да	да
магистрального сжатого воздуха	да	да	да	да

Количество конференц-залов / переговорных комнат

4 / 4

ОФИЦИАЛЬНОЕ РУКОВОДСТВО ЭКСПОНЕНТА СТЕНД СО СТАНДАРТНОЙ ЗАСТРОЙКОЙ

Застройку стандартных выставочных стендов осуществляет Генеральный застройщик.

Стенд со стандартной застройкой – это площадь, оборудованная стандартным выставочным конструктором, состоящим из легких алюминиевых конструкций и пластиковых панелей на ковровом покрытии. Стенд включает стандартный набор мебели, электрооборудования и указание названия компании на фризе в соответствии с утверждённой комплектацией и заказанным метражом (см. ПРИЛОЖЕНИЕ 2). В приложении приведены образцы схем, однако Экспонент может спроектировать схему своего стенда самостоятельно, располагая стены и мебель по своему усмотрению.

Экспонент может заказать дополнительное оборудование (см. ПРИЛОЖЕНИЕ 1), помимо входящего в стандартную стоимость.

При заказе стенда Экспоненту необходимо предоставить заполненные ФОРМЫ 1 и 2 (ЭСКИЗ СТАНДАРТНОГО СТЕНДА и ДОПОЛНИТЕЛЬНОЕ ОБОРУДОВАНИЕ ДЛЯ СТАНДАРТНОГО СТЕНДА). При заполнении используются ПРИЛОЖЕНИЯ 1, 2.

ПРАВИЛА ЗАПОЛНЕНИЯ ФОРМЫ 1

Начертите план-схему Вашего стенда с учетом заказанного метража (соблюдая пропорции), указанием открытых сторон, а также оборудования, которое должно быть установлено на стенде (включая дополнительно заказанное оборудование по ФОРМЕ 2), выделив все отдельно стоящие элементы (стены, мебель, розетки, осветительные приборы и пр.). Экспонаты на схеме не указываются!

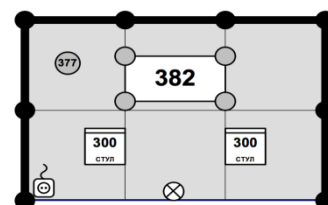

Оборудование, не отображенное на плане, на стенде **установлено не будет!**



Оборудование, входящее в стоимость стандартного стенда, указано в ПРИЛОЖЕНИИ 2 – КОМПЛЕКТАЦИЯ СТАНДАРТНЫХ СТЕНДОВ. Обращаем Ваше внимание, стандартная комплектация стендов не меняется. Если Вам необходимо дополнительное оборудование, заполните ФОРМУ 2. Перечень дополнительного оборудования и стоимость указаны в ПРИЛОЖЕНИИ 1.

В случае отсутствия ФОРМЫ 1, стенд выполняется исходя из набора стандартного оборудования и примеров выполнения стандартных стендов. В случае углового расположения стенда и отсутствия дополнительных указаний Экспонента, панели с открытой стороны стенда не устанавливаются.



Если заказанное оборудование отсутствует на Вашем стенде, сообщите об этом в Дирекцию выставки.



Смонтированные и оформленные Генеральным застройщиком стенды не подлежат каким-либо самостоятельным изменениям, полным или частичным демонтажным работам со стороны Экспонента. Экспонент не имеет права производить изменения конструкций и электрооборудования стенда. В случае нарушения данного условия и порчи оборудования, Экспонент выплачивает штраф в размере 100% стоимости демонтированного и/или поврежденного оборудования (конструкций).



ВНИМАНИЕ! Экспоненты, зарезервавшие СТЕНД СО СТАНДАРТНОЙ ЗАСТРОЙКОЙ, с 21 февраля 2020 г. не смогут изменить заказ на СТЕНД БЕЗ ЗАСТРОЙКИ (необорудованная площадь).

В последний день монтажа Экспоненту необходимо под залог получить у представителей Генерального застройщика ключи от дверей офисной части стенда и ключи в комплекте с замком от витрин (в случае заказа витрин).

ОФИЦИАЛЬНОЕ РУКОВОДСТВО ЭКСПОНЕНТА ТЕХНИЧЕСКИЕ ТРЕБОВАНИЯ К ОФОРМЛЕНИЮ СТАНДАРТНЫХ ВЫСТАВОЧНЫХ СТЕНДОВ



В случае нарушения данных требований, Организатор оставляет за собой право приостановить строительство стенда во время монтажа до устранения нарушений и наложить штраф.

Не допускается размещение надписей, логотипов, графики на обороте конструкций, находящихся на/около границы стенда и направленных в сторону соседних стендов.

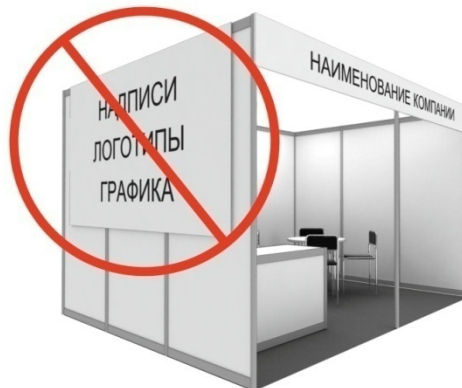

Размещение экспонатов производится в границах стенда. Ни одна часть конструкции стенда (в т. ч. светильники, флаги, декоративные элементы, экспозиция и пр.) не должна выходить за пределы занимаемой выставочной площади, в том числе в вертикальной проекции стенда.



Стороны стенда, которые являются открытыми, не могут быть самостоятельно перекрыты Экспонентом стенами.



Не допускается загромождение проходов между стендами, размещение материалов, оборудования и предметов личного обихода на стендах других Участников.

Должны быть обеспечены: свободный доступ к элементам управления (пожарные гидранты, силовые щиты, коммутационные шкафы), расположенным на опорных колоннах и вдоль стен, и к эвакуационным выходам.



Запрещается крепить экспонаты и элементы оформления к электрооборудованию, светильникам и прочему оборудованию, находящемуся на стенде и не предназначенному для этих целей.



Запрещается производить самостоятельную оклейку стеновых панелей, использовать скотч и иные клеивающие материалы при оформлении стеновых панелей информационно-рекламной продукцией; запрещается использовать степлеры для крепления рекламных и других материалов; запрещается производить работы, связанные со сверлением конструкций стендов.



Запрещается производить на стенде любые электромонтажные работы, не согласованные с Генеральным застройщиком, включая замену лампочек и включение своих осветительных приборов.

Размещение на стендах дополнительного освещения или мобильных конструкций, имеющих собственные электрические цепи, допускается только по согласованию с Генеральным застройщиком.

Запрещается использовать стулья в качестве стремянок.

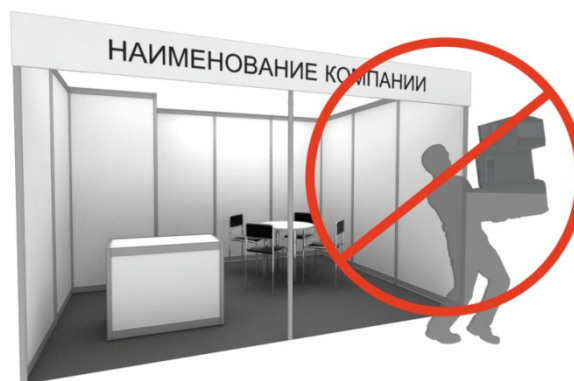

Запрещается выносить и вывозить переданное во временное пользование оборудование.



Монтаж элементов нестандартных конструкций стендов и интерьерного оформления, не являющихся экспонатами, внутри стандартных модульных конструкций (самостоятельная достройка или оформление, оказывающее существенное воздействие на конструкцию стандартного стенда) Участником Мероприятия возможна только по согласованию с Генеральным застройщиком после прохождения контроля проектно-технической документации предполагаемых работ.

ОФИЦИАЛЬНОЕ РУКОВОДСТВО ЭКСПОНЕНТА СТЕНД БЕЗ ЗАСТРОЙКИ

Организатор не обеспечивает мебелью и прочим оборудованием Экспонентов, арендующих только площадь.

В случае аренды только площади, Экспонент ответственен за организацию застройки и оснащение своего стенда. Дизайн стенда должен быть выполнен в соответствии с правилами Мероприятия, согласован с Дирекцией и Генеральным застройщиком. При несоблюдении существующих требований монтаж стенда будет запрещен.

В случае строительства и оборудования выставочных стендов и/или производства строительно-монтажных работ сторонней организацией Экспонента, эта фирма-застройщик должна пройти аккредитацию у Генерального застройщика. Фирма-застройщик будет допущена к выполнению работ только при условии заключения ею и Генеральным застройщиком соответствующего договора.

В случае надстройки второго этажа стенда Экспонент вносит дополнительную арендную плату из расчёта 30% от арендной ставки одного квадратного метра за каждый квадратный метр пола второго этажа стенда.

Никакие части конструкции стенда, а также флаги, вывески и иное оборудование не должны выходить за пределы площади, определенной договором. Дирекция Мероприятия оставляет за собой право требования убрать подобные элементы и конструкции стенда за счёт Экспонента.

УСЛУГИ ГЕНЕРАЛЬНОГО ЗАСТРОЙЩИКА

Генеральным застройщиком «Крокус Экспо» является компания ООО «БилдЭкспо». Подробная информация о Генеральном застройщике – на сайте www.buildexpo.ru.

Перечень и стоимость услуг и оборудования, предоставляемого Генеральным застройщиком, указана в ПРИЛОЖЕНИИ 1.



Заявки на дополнительные услуги и оборудование подаются в сроки, указанные в договоре на участие в Мероприятии. Заказы, поступившие после указанных сроков, будут приниматься только при наличии необходимого оборудования.

ПРИ ЗАКАЗЕ СТЕНДА СО СТАНДАРТНОЙ ЗАСТРОЙКОЙ

Генеральный застройщик осуществляет застройку стандартных выставочных стендов. Подробнее см. раздел СТЕНД СО СТАНДАРТНОЙ ЗАСТРОЙКОЙ.

ПРИ ЗАКАЗЕ НЕОБОРУДОВАННОЙ ПЛОЩАДИ

При аренде необорудованной выставочной площади Экспонент может воспользоваться услугами Генерального застройщика или сторонней фирмы-застройщика. Подробнее см. раздел СТЕНД БЕЗ ЗАСТРОЙКИ (необорудованная площадь).

ПОДКЛЮЧЕНИЕ ЭЛЕКТРИЧЕСТВА, ВОДЫ, СЖАТОГО ВОЗДУХА

Подключение электричества к стенду осуществляет Генеральный застройщик. Самостоятельное подключение к главной сети запрещено. Распределительный электрощит, розетки и провода обеспечиваются самим Экспонентом, либо его Застройщиком. Подключение кухонного и технологического оборудования, принадлежащего Экспоненту, производится к сантехническому устройству выставочного павильона. Шланги, соединительная арматура, обеспечиваются самим Экспонентом, либо его Застройщиком.



Для Участников, заказавших Стенд со стандартной застройкой, стандартное напряжение на выставке – 220 В. Необходимость напряжения в 380 В указывается в ФОРМЕ 1. В случае работы оборудования на 110 В, необходимо иметь адаптер.

Для заказа электричества, воды, сжатого воздуха необходимо заполнить заявку на дополнительные услуги (ФОРМА 2) и указать на схеме стенда их расположение (ФОРМА 1), используя соответствующие условные обозначения.

АУДИОВИЗУАЛЬНОЕ ОБОРУДОВАНИЕ

Генеральный застройщик предоставляет в аренду все необходимое аудио-, видео-, звуковое, проекционное и презентационное оборудование, в том числе светодиодные экраны, плазменные панели, бесшовные панели, оборудование для синхронного перевода, конференц-системы, видеопроекторы, ноутбуки и пр.

Использование собственной техники и аудиовизуальных устройств (ЖК/плазменных панелей диагональю от 28 дюймов, проекционного оборудования, комплектов звукоусиления, видеостен и т.п.) допускается только после аккредитации оборудования у Генерального застройщика.

Подробности о порядке и стоимости разрешения на использование собственного оборудования уточняйте в Отделе контроля технической документации ООО «БилдЭкспо».

РАЗМЕЩЕНИЕ ПОДВЕСНЫХ КОНСТРУКЦИЙ

Проект производства работ по подвесу и снятию легких конструкций на высоте с указанием веса подвешиваемой конструкции и точек подвеса выполняется Застройщиком и согласуется с Генеральным застройщиком и Службой технической эксплуатации «Крокус Экспо».

В стоимость входят подвес и снятие подвесных конструкций. Работы проводятся в период монтажа и демонтажа Мероприятия. В часы работы Мероприятия подвесы не производятся. При выполнении работ в период с 20:00 часов до 08:00 часов их стоимость увеличивается на 100%.

ДОПОЛНИТЕЛЬНЫЕ УСЛУГИ И ОБОРУДОВАНИЕ



Полный список услуг и оборудования, предоставляемых при проведении мероприятий в Выставочном центре, перечислены в Справочнике услуг.

Заказ услуг осуществляется на основании заявок по Справочнику услуг.

ДОСТАВКА ГРУЗОВ И ТАМОЖЕННАЯ ОЧИСТКА

Для иностранных Экспонентов полный список международных экспедиторов, являющихся официальными партнерами Выставочного центра и допущенных для работы на его территории, представлен на сайте www.crocus-expo.ru/services/expeditors.php

ПОГРУЗОЧНО-РАЗГРУЗОЧНЫЕ РАБОТЫ

Отдел транспорта и логистики «Крокус Экспо» осуществляет широкий комплекс услуг в области погрузочно-разгрузочных и такелажных работ с использованием самого современного оборудования. К услугам Участников: погрузочно-разгрузочные и монтажно-демонтажные работы с применением грузоподъемных механизмов, предоставление в аренду подъемно-транспортных механизмов, организация временных стоянок транспорта. Все виды погрузочно-разгрузочных работ на территории Выставочного центра выполняются исключительно сотрудниками Выставочного центра. Использование собственных грузоподъемных механизмов не допускается.



При заказе погрузочно-разгрузочных работ пропуск на машину выдается бесплатно.

Периоды нахождения транспортного средства в Зоне проведения погрузочно-разгрузочных работ:

для легкового транспорта – 1 час;

для грузового транспорта – 2 часа;

для легкового транспорта с прицепом – 2 часа.

Категорически запрещается оставлять автотранспорт в зоне погрузки-выгрузки сверх отведенного времени!

Минимальное время заказа автокрана до 25 тонн составляет 2 часа.

При расчетах каждый начавшийся час считается как целый час.

РЕКЛАМА

Участникам Мероприятия доступны различные рекламные активности, которые значительно улучшают показатели работы на площадке и итоги участия в Мероприятии, являясь источником дополнительной информации для посетителей: навигация к стенду, распространение рекламной продукции, приглашения на деловые мероприятия, семинары или мастер-классы, оповещение о специальных акциях и многое другое. Полный перечень рекламных возможностей с подробным описанием размещен на сайте www.crocus-reklama.ru.

КЕЙТЕРИНГ

Услуги кейтеринга (проведение банкетов, фуршетов, кофе-брейков и организация питания на стендах) в Выставочном центре оказывают его официальные кейтеринг-партнеры: Backstage Catering и Sucré.



Проведение банкетов, фуршетов и других мероприятий после окончания времени работы Мероприятия возможно только по согласованию с Дирекцией.

Возможности кейтеринговых структур комплекса позволяют обслуживать мероприятия любого уровня сложности: для частных гостей, крупных компаний, общественных организаций или государственных структур. В арсенале компаний: возможность привлечения ресурсов всех ресторанов, расположенных на территории «Крокус Сити»; блюда европейской, средиземноморской, итальянской, азербайджанской, русской, паназиатской и авторской кухни; квалифицированный персонал (официанты, бармены, сомелье, бариста, кондитеры, шеф-повара, оформители интерьеров); индивидуальный подход к каждому клиенту; колоссальный опыт работы.

ОХРАНА

Участник может заказать дополнительную индивидуальную охрану стенда как в период работы Мероприятия, так и в сверхурочное время. При заказе услуг охраны оформляется отдельный договор-заявка на основании договора-поручения, действующего между «Крокус Экспо» и охранными организациями. Оплата производится в кассу или на расчетный счет «Крокус Экспо».

Услуги охраны на территории Выставочного центра могут быть заказаны только у «Крокус Экспо». Услуги охраны оказывают охранные организации, имеющие лицензию на осуществление охранный деятельности и аккредитованные «Крокус Экспо».

УБОРКА СТЕНДА

Любые работы по уборке в Выставочном центре производятся исключительно силами Административно-хозяйственного департамента «Крокус Экспо» непосредственно или с привлечением аккредитованных им компаний. Исключения составляют: работы по уборке, протирке и полировке экспонатов.

Одноразовая уборка стенда предполагает уборку напольного покрытия стенда пылесосом (ковролин) либо влажную уборку (ламинат, напольная плитка), очистку корзин от мусора.

СРОКИ ЗАКАЗА ДОПОЛНИТЕЛЬНЫХ УСЛУГ И ОБОРУДОВАНИЯ

Заявки на дополнительные услуги и оборудование подаются в сроки, указанные в договоре на участие в Мероприятии. Заказы, поступившие после указанных сроков, будут приниматься только при наличии необходимого оборудования.



Если сроки заказа дополнительных услуг и оборудования не указаны в договоре, то Экспонент обязан не позднее чем за 14 календарных дней до начала Общего периода проведения Мероприятия оформить все необходимые заявки.

Стоимость услуг и оборудования, предоставляемых по Справочнику услуг, заказанных позднее чем за 14 календарных дней до начала Общего периода проведения Мероприятия, возрастает на 50%.



ДОСТУП НА ТЕРРИТОРИЮ ВЫСТАВКИ

БЕЙДЖИ УЧАСТНИКОВ



Бейдж Участника дает право прохода на территорию Мероприятия в течение Общего периода его проведения, включая периоды монтажа и демонтажа.

Бейджи Участников (а также пригласительные билеты) выдаются в Сервис-центре (стойка «Информация и оформление услуг») из расчета:

- 1 бейдж на каждые 2 м² площади стенда (не более 50 шт.);
- 1 пригласительный билет на каждые 2 м² площади стенда.

Стоимость дополнительного бейджа – 500,00 руб. (не более 100 шт.)

Стоимость дополнительного приглашения – 300,00 руб.

Для получения бейджей Участников, пригласительных билетов и каталогов, представителю Участника необходимо иметь при себе доверенность. Образцы доверенностей представлены в разделе ДОВЕРЕННОСТИ.

ПРОПУСКА ДЛЯ МОНТАЖНИКОВ И ПЕРСОНАЛА



Пропуска для монтажников и персонала, задействованного на монтаже/демонтаже, дают право прохода на территорию Мероприятия только в периоды монтажа и демонтажа.

Экспоненты, арендующие необорудованную выставочную площадь, должны обеспечить своих рабочих пропусками, заблаговременно полученными в Сервис-центре (стойка «Информация и оформление услуг») на основании предоставленного списка.

Для получения пропусков для своих сотрудников Участнику необходимо предоставить в Сервис-центр (стойка «Информация и оформление услуг») заполненную ФОРМУ 4.

Пропуска для сотрудников фирм-застройщиков (монтажников) выдаются в Техническом отделе Генерального застройщика только после прохождения фирмой-застройщиком аккредитации.

ОФИЦИАЛЬНОЕ РУКОВОДСТВО ЭКСПОНЕНТА

ПОРЯДОК ВВОЗА И ВЫВОЗА ОБОРУДОВАНИЯ И ЭКСПОНАТОВ



ПРОЕЗД ГРУЗОВОГО ТРАНСПОРТА ЧЕРЕЗ АРКУ «КРОКУС СИТИ» КАТЕГОРИЧЕСКИ ЗАПРЕЩЕН!

При заезде на территорию «Крокус Экспо» водители машин, доставляющих оборудование и экспонаты, до момента получения пропуска на проезд в Зону проведения погрузочно-разгрузочных работ размещают транспортные средства на бесплатной парковке перед выставочными павильонами или на специально выделенной для этих целей парковке – по указанию сотрудников Службы организации движения.

Въезд в Зону проведения погрузочно-разгрузочных работ осуществляется только по пропускам.

Приобретение пропусков:

- по безналичному расчёту до начала Общего периода проведения Мероприятия на основании Заявки на приобретение пропуска www.crocus-expo.ru/services/pograzgr.php;
- за наличный расчёт (в том числе в период монтажа) на основании договора-заявки и оплаты счёта в кассе Сервис-центра.

Получение пропусков: в Сервис-центре (стойка «Информация и оформление услуг»).



Для ввоза оборудования и экспонатов Экспоненту необходимо заполнить ПИСЬМО ДЛЯ ВВОЗА И ВЫВОЗА ОБОРУДОВАНИЯ И ЭКСПОНАТОВ (ФОРМА 3), где перечисляется полный список ввозимого оборудования. Если ввоз осуществляется несколько раз или дней, письмо на ввоз-вывоз необходимо предоставить на каждый заезд. Письмо предоставляется в 3-х экземплярах.

Письма предоставляются в Дирекцию, где Экспонент получает разрешение на ввоз только при отсутствии задолженностей по оплате и предоставлению оригиналов всех документов на участие в Мероприятии (договор, приложения, заявки, доверенности и пр.).

После получения разрешения от Дирекции, письма предоставляются в Сервис-центр (стойка «Информация и оформление услуг»).

Один экземпляр письма остается в Сервис-центре (стойка «Информация и оформление услуг»), второй – передается представителем Экспонента сотруднику охраны на монтажных воротах при заезде, третий – сохраняется у Экспонента до конца Мероприятия и используется при вывозе оборудования.

Если Экспоненту необходимо внести/вынести ручную кладь, то ПИСЬМО ДЛЯ ВВОЗА И ВЫВОЗА ОБОРУДОВАНИЯ И ЭКСПОНАТОВ после разрешения Дирекции и Сервис-центра, предоставляется сотруднику охраны на входе в выставочный зал.

СЛУЖБЫ «КРОКУС ЭКСПО»

Основание для обращения	Контактное лицо	Должность	Телефон	E-mail
ДИРЕКЦИЯ ВЫСТАВКИ				
Общие вопросы	Плужникова Ольга Валериевна	Директор по продажам	Моб. тел.: +7 (916) 220-34-19	O.Pluzhnikova@Crocus-Expo.ru
Оформление документов (договора, акты, счета-фактуры и пр.)	Воронина Ирина Александровна	Менеджер по работе с клиентами	+7 (495) 223-42-10 (доб. 43-48)	I.Voronina@Crocus-Expo.ru
Согласование стендов со стандартной застройкой, предоставление ФОРМ 1, 2	Гурьев Андрей	Технический инженер	Моб. тел.: +7 (916) 434-67-35	gurev@builDEXPO.ru
СЕРВИС-ЦЕНТР (СТОЙКА «ИНФОРМАЦИЯ И ОФОРМЛЕНИЕ УСЛУГ»)				
Получение пропусков в Зону проведения погрузочно-разгрузочных работ, бейджей Участников, пригласительных билетов, предоставление писем на ввоз и вывоз оборудования и экспонатов, оплата услуг (наличный расчет)			Павильон 1: +7 (495) 727-26-26	Service1@Crocus-Expo.ru
ОТДЕЛ ТРАНСПОРТА И ЛОГИСТИКИ				
Погрузочно-разгрузочные и такелажные работы, аренда подъемно-транспортных механизмов и пр.			+7 (495) 727-25-87	Trans@Crocus-Expo.ru
ДЕПАРТАМЕНТ РЕКЛАМЫ И ИНФОРМАЦИИ				
Заказ рекламы на территории, аренда рекламных конструкций, широкоформатная печать	Шеманина Екатерина	Старший менеджер	+7 (495) 727-26-39 Моб. тел.: +7 (915) 376-68-70	E.Shemanina@Crocus-Expo.ru
	Мусаткина Наталья	Старший менеджер	+7 (495) 727-26-39 Моб. тел.: +7 (916) 451-87-97	N.Musatkina@Crocus-Expo.ru
ДЕПАРТАМЕНТ НЕВЫСТАВОЧНЫХ И КОНГРЕССНЫХ МЕРОПРИЯТИЙ				
Аренда конференц-залов	Самохина Елена Ивановна	Старший менеджер	+7 (495) 926-34-27 Моб. тел.: +7 (985) 366-26-37	E.Samohina@Crocus-Expo.ru
СЛУЖБА ТЕХНИЧЕСКОЙ ЭКСПЛУАТАЦИИ				
Согласование нагрузки на выставочных площадях, подвесов	Федоров Сергей Юрьевич	Зам. главного инженера	Моб. тел.: +7 (977) 525-56-30	
СЛУЖБА ПОЖАРНОЙ БЕЗОПАСНОСТИ				
Согласование пожаро- и взрывоопасных экспонатов и материалов, баллонов со сжатыми газами	Борисов Олег Сергеевич	Ведущий специалист	+7 (495) 938-06-73 Моб. тел.: +7 (916) 547-06-23	o_borisov@crocusgroup.ru
	Романишин Иван Васильевич	Специалист	Моб. тел.: +7 (916) 547-04-51	

ООО «БИЛДЭКСПО» – ГЕНЕРАЛЬНЫЙ ЗАСТРОЙЩИК «КРОКУС ЭКСПО»

Основание для обращения	Место нахождения	Контактное лицо	Должность	Телефон	E-mail
ОТДЕЛ АУДИОВИЗУАЛЬНОЙ ТЕХНИКИ И СВЯЗИ					
Предоставление в аренду звукоусилительного оборудования, аудио-, видео-, проекционной техники для установки в специализированных помещениях «Крокус Экспо» и на стендах Экспонентов		Едидович Михаил	Руководитель отдела	+7 (495) 727-26-15 Моб. тел.: +7 (925) 488-53-60	edid@crocus-off.ru
ОТДЕЛ ТЕХНИЧЕСКОЙ ЭКСПЛУАТАЦИИ					
Электротехнические и сантехнические работы, подача сжатого воздуха, аренда электротехнического оборудования, электромонтаж	Павильон 1, 1-й этаж, каб. 115	Дороненко Алексей	Зам. главного энергетика	+7 (495) 727-24-38 Моб. тел.: +7 (916) 435-51-33	ote@buildexpo.ru
ОТДЕЛ КОНТРОЛЯ ТЕХНИЧЕСКОЙ ДОКУМЕНТАЦИИ					
Проверка и согласование технической документации для самостоятельных Застройщиков, контроль технической документации электросетей при самостоятельной застройке, услуги по статическим расчетам, электролаборатории, услуги по пожарной безопасности, аренда лебедок	Павильон 1, 1-й этаж, каб. 119	Московские компании: Мешков Андрей Вячеславович	Заведующий электролабораторией и противопожарной системой обеспечения	+7 (495) 727-26-71	ingener@buildexpo.ru
	Павильон 1, 1-й этаж, каб. 115	Компании из регионов и иностранные компании: Сопина Вероника Викторовна	Начальник отдела	+7 (495) 727-26-71 (доб. 22-18)	
Согласование аудио-, видеотехники, используемой на Мероприятиях	Павильон 1, 1-й этаж, каб. 119	Рыжов Семен Германович	Технический менеджер	+7 (495) 727-26-71	
ОТДЕЛ ХУДОЖЕСТВЕННОГО ОФОРМЛЕНИЯ СТЕНДОВ					
Широкоформатная печать	Павильон 1, 1-й этаж, каб. 114, 123	Челышев Михаил	Руководитель отдела	+7 (495) 727-07-62	buildexpo@list.ru
ОТДЕЛ ЭКСКЛЮЗИВНОЙ ЗАСТРОЙКИ СТЕНДОВ					
Застройка и обустройство стендов по индивидуальным проектам, разработка дизайн-проектов, улучшенный стандарт	Павильон 1, 2-й этаж, каб. А24			+7 (495) 223-42-08	sales@buildexpo.ru
БУХГАЛТЕРИЯ					
Оформление закрывающих документов, касса	Павильон 1, 1-й этаж, каб. 112			+7 (495) 727-07-64	

КОМПАНИИ-ПАРТНЕРЫ

Основание	Компания	Телефон	E-mail
Кейтеринг	Backstage Catering	+7 (925) 771-16-17	info@backstagecatering.ru
	Sucré	+7 (925) 544-70-45, +7 (925) 508-60-06	crocus-banquet@mail.ru , sucres.banquet@gmail.com

П1 – ПРАЙС-ЛИСТ НА ДОПОЛНИТЕЛЬНОЕ ОБОРУДОВАНИЕ И УСЛУГИ ГЕНЕРАЛЬНОГО ЗАСТРОЙЩИКА

№	НАИМЕНОВАНИЕ	КОД	ЦЕНА ЗА ЕДИНИЦУ (вкл. НДС 20%)
КОНСТРУКЦИЯ СТЕНДА MERO R8			
1	Стеновая панель 2500x1000	220	2 483,00 руб.
2	Стеновая панель 2500x500	221	1 986,00 руб.
3	Стеновая панель 2500x250	221a	1 655,00 руб.
4	Стеновая панель радиусная, H=2500, R=1000 (1/4 круга)	222	7 694,00 руб.
5	Стеновая панель радиусная, H=2500, R=500 (1/4 круга)	223	3 889,00 руб.
6	Стеновая панель 2500x1400 (диагональ – 1x1 м)	226	7 694,00 руб.
7	Стеновая панель 2500x700 (диагональ – 0,5x0,5 м)	224	2 483,00 руб.
8	Стеновая панель 2500x400 (диагональ для монтажа двери под углом 45°)	227	1 986,00 руб.
9	Стеновая панель 2500x1000 стеклянная	403	10 012,00 руб.
10	Стеновая панель 2500x1000 со стеклом 1260x1000	401	4 965,00 руб.
11	Стеновая панель 2500x500 со стеклом 1260x500	402	3 889,00 руб.
12	Стеновая панель (ЛДСП) 2500x1000	228	7 529,00 руб.
13	Стеновая панель (ЛДСП) 2500x1400, диагональ – 1x1 м	229	10 012,00 руб.
14	Эконом-панель 2500x1000	225	8 274,00 руб.
15	Дверь-гармошка с замком 2500x1000 (пластик)	240a	4 385,00 руб.
16	Дверь-гармошка с замком 2500x1000 (кожезаменитель, улучшенный замок)	240b	6 619,00 руб.
17	Дверь распашная с замком 2500x1000	241	13 237,00 руб.
18	Дверь стеклянная распашная с замком 2500x1000	245	17 042,00 руб.
19	Занавес (штора офиса) 2500x1000	242	1 986,00 руб.
20	Жалюзи 2400x1000	404	1 159,00 руб.
21	Увеличение высоты стены на 500 мм, за 1 п. м	-	1 076,00 руб.
22	Увеличение высоты стены на 750 мм, за 1 п. м	-	1 490,00 руб.
23	Увеличение высоты стены на 1100 мм, за 1 п. м	-	1 821,00 руб.
24	Увеличение высоты стены на 2500 мм, за 1 п. м	-	2 483,00 руб.
25	Выносная панель для крепления навесного оборудования (ЛДСП), 600x1000	239	3 641,00 руб.
26	Потолочный растр 1000x1000 (из прогонов H=70, H=175), за 1 кв. м	250	1 076,00 руб.
27	Потолочная решетка 1000x1000 (без потолочного растра), за 1 кв. м	260	1 076,00 руб.
28	Потолок из баннерной ткани	-	331,00 руб.
29	Ограждение (стойка для цепи декоративной) H=500 (а), H=800 (b), H=1100 (с), за 1 шт.	267	828,00 руб.
30	Цепочка декоративная пластиковая, за 1 п. м	280	455,00 руб.
МЕБЕЛЬ			
31	Стул	300	993,00 руб.
32	Стул мягкий	303	1 407,00 руб.
33	Стул офисный крутящийся	305	1 738,00 руб.
34	Стул барный	306	1 655,00 руб.
35	Стол 800x800	310	2 483,00 руб.
36	Стол круглый D=800	314	2 483,00 руб.
37	Стол 800x1200	315	2 979,00 руб.
38	Стол барный D=600, H=1200	316a	3 641,00 руб.
39	Стол барный D=600, H=800	316b	3 641,00 руб.
40	Стол круглый стеклянный D=800	314a	3 641,00 руб.
41	Кресло одноместное (кожезаменитель), 870x820x860, черное/белое	333	7 198,00 руб.
42	Диван двухместный (кожезаменитель), 1460x820x860, черный/белый	334	17 622,00 руб.
43	Журнальный столик стеклянный 900x550, H=400	335	12 079,00 руб.
44	Журнальный столик стеклянный D=800, H=495	336	12 079,00 руб.
45	Стол для переговоров 1000x2200, H=720	337	18 202,00 руб.
46	Дисплейный стол / подиум (из конструктива) 500x1000, H=500/800	382	1 986,00 руб.
47	Дисплейный стол / подиум (из конструктива) 1000x1000, H=500/800	384	3 309,00 руб.

ОФИЦИАЛЬНОЕ РУКОВОДСТВО ЭКСПОНЕНТА

ИНФОРМАЦИОННЫЕ СТОЙКИ, ШКАФЫ АРХИВНЫЕ			
48	Информационная стойка 500x1000, H=1100	318	3 641,00 руб.
49	Информационная стойка 500x1000, H=1100 с узкой верхней полкой	319	3 641,00 руб.
50	Информационная стойка радиусная угловая 500x500, R=500, H=1100	318r	3 641,00 руб.
51	Информационная стойка радиусная R1=500, R2=1000, H=1100	708	7 694,00 руб.
52	Информационная стойка радиусная R=1000, H=1100	709	5 544,00 руб.
53	Стойка под телевизор (из конструктива) 500x500, H=800	388a	2 400,00 руб.
54	Стойка под телевизор (из конструктива) 500x500, H=1100	388b	3 061,00 руб.
55	Шкаф архивный 500x1000, H=1100 (дверками 645x500)	317	4 302,00 руб.
56	Шкаф архивный 500x1000, H=800 (с дверками 645x500)	320	3 641,00 руб.
57	Шкаф архивный 500x1000, H=1100 (с дверками 950x500)	321	4 302,00 руб.
ВИТРИНЫ			
58	Стеклянная витрина 500x1000, H=1100	394	6 123,00 руб.
59	Стеклянная витрина 500x500, H=1100	394a	4 965,00 руб.
60	Стеклянная витрина 500x500, R=500, H=1100	394ar	6 123,00 руб.
61	Стеклянная витрина радиусная H=1100, R=1000	394r	7 281,00 руб.
62	Стеклянная витрина 500x1000, H=2000 (2 стеклянные полки)	396	7 281,00 руб.
63	Стеклянная витрина 500x1000, H=2500 (2 стеклянные полки, подсветка)	398	8 026,00 руб.
64	Стеклянная витрина 500x500, H=2500 (2 стеклянные полки, подсветка)	398a	6 785,00 руб.
65	Стеклянная витрина 500x500, R=500, H=2500 (2 стеклянные полки, подсветка)	398ar	8 026,00 руб.
66	Стеклянная витрина 500x1000, H=2500 (2 стеклянные полки, нижние шторы, подсветка)	398ш	9 184,00 руб.
67	Стеклянная витрина радиусная H=2500, R=1000 (с подсветкой)	399	16 547,00 руб.
68	Стеклянная витрина радиусная круглая H=2500, R=1000	400	22 007,00 руб.
69	Дверцы в витрины 396, 398 / Подиумы 382, 384 / Инфостойки 318, 319	113	1 159,00 руб.
СТЕЛЛАЖИ И ПОЛКИ			
70	Стеллаж из 5 полок 300x1000, H=2070	340	2 483,00 руб.
71	Стеллаж из 5 полок 500x1000, H=2070	701	3 641,00 руб.
72	Стеллаж из 5 полок 1000x1000, H=2070	702	4 799,00 руб.
73	Стеллаж передвижной 500x1000, H=1600	740	4 799,00 руб.
74	Полка настенная 1000x300	380	1 159,00 руб.
75	Полка настенная наклонная 1000x300 (угол наклона – 45°)	381	1 903,00 руб.
76	Решетка настенная 1500x800 (ячейка – 50x50), без крючков	375	3 641,00 руб.
77	Европанель с перфорацией (навесная) 955x2000, без крючков	376a	3 889,00 руб.
78	Европанель с перфорацией (навесная) 955x1000, без крючков	376b	2 813,00 руб.
79	Проспектодержатель отдельно стоящий	324	1 903,00 руб.
80	Дополнительная деревянная полка 500x1000 / 500x500	112a	1 159,00 руб.
81	Дополнительная деревянная полка радиусная, R внутр.=500, R внеш.=1000	112b	1 821,00 руб.
82	Дополнительная деревянная полка R=1000	112c	2 483,00 руб.
83	Дополнительная стеклянная полка 500x1000 / 500x500 в витрину 398, 398a	111a	1 159,00 руб.
84	Дополнительная стеклянная полка, R внутр.=500, R внеш.=1000, в витрину 399	111b	1 821,00 руб.
85	Дополнительная стеклянная полка R=1000 в витрину 400	111c	2 483,00 руб.
86	Крючок S-образный L50 (для настенной решетки)	378a	166,00 руб.
87	Крючок S-образный L70 (для прогонов)	378b	166,00 руб.
ОФИС			
88	Зеркало настенное Ostanorm 1440x580	330a	1 903,00 руб.
89	Зеркало подвесное PRIMO 1700x600	330b	2 979,00 руб.
90	Зеркало передвижное 1240x440	330m	2 565,00 руб.
91	Вешалка настенная (консольная)	331	745,00 руб.
92	Вешалка напольная	332	3 061,00 руб.
93	Корзина для мусора	377	166,00 руб.
ЭЛЕКТРООБОРУДОВАНИЕ			
94	Спот-бра, 75 Вт	510	1 407,00 руб.
95	Спот-бра металлогалогенный, 70 Вт	511	2 896,00 руб.
96	Спот-бра галогеновый, 75 Вт	515	2 151,00 руб.
97	Прожектор галогеновый, 300 Вт	513	3 641,00 руб.
98	Прожектор металлогалогенный, 150 Вт	514	6 123,00 руб.

ОФИЦИАЛЬНОЕ РУКОВОДСТВО ЭКСПОНЕНТА

99	Светильник галогеновый выносной (на штанге), 150 Вт	516	3 641,00 руб.
100	Прожектор галогеновый, 1000 Вт	512	8 853,00 руб.
101	Лампа дневного света, 40 Вт	520	1 903,00 руб.
102	Мини-спот для витрины, 35 Вт	510a	2 151,00 руб.
103	Светодиодная лента, L=0,5 м	-	3 309,00 руб.
104	Светодиодная лента, L=1 м	-	4 220,00 руб.
105	Розетка 220В (одинарная) до 1,0 кВт	504a	1 738,00 руб.
106	Розетка 220В (одинарная), до 2,5 кВт	504b	3 061,00 руб.
107	Розетка 220В (силовой разъем 32А), до 5,0 кВт	504c	3 641,00 руб.
108	Розетка 220В (тройная), до 1,0 кВт	505a	2 400,00 руб.
109	Розетка 220В (тройная), до 2,5 кВт	505b	4 799,00 руб.
110	Розетка 220В круглосуточная (одинарная), до 1,0 кВт	508a	3 061,00 руб.
111	Розетка 220В круглосуточная (одинарная), до 2,5 кВт	508b	6 123,00 руб.
112	Розетка 220В круглосуточная (тройная), до 1,0 кВт	509a	4 799,00 руб.
113	Розетка 220В круглосуточная (тройная), до 2,5 кВт	509b	7 281,00 руб.
114	Розетка 380В (силовой разъем 16А), до 10 кВт	506a	4 302,00 руб.
115	Розетка 380В (силовой разъем 32А), до 20 кВт, без стоимости электрошита	506b	8 522,00 руб.
116	Розетка 380В (силовой разъем 63А), до 40 кВт, без стоимости электрошита	506c	17 044,00 руб.
117	Вращающийся куб 1000x1000x1000 (без логотипа)	707a	9 763,00 руб.
118	Вращающийся эллипс Н=1000, R=1000 (без логотипа)	707b	9 763,00 руб.
119	Шкаф электрический 32А (без вводного кабеля)	517a	10 012,00 руб.
120	Шкаф электрический 63А (без вводного кабеля)	517b	13 237,00 руб.
121	Аренда силового вводного кабеля: до 15 п. м	-	5 544,00 руб.
122	Аренда силового вводного кабеля: от 15 до 25 п. м	-	7 778,00 руб.
123	Аренда силового вводного кабеля: от 25 до 35 п. м	-	8 853,00 руб.
124	Аренда силового вводного кабеля: свыше 35 п. м (за каждый п. м)	-	332,00 руб.
125	Шинопровод, за 1 п. м	500	910,00 руб.
126	Напольный кабель-канал, за 1 п. м	-	1 242,00 руб.
127	Прокладка кабеля электрического 5x10 кв. мм, за 1 п. м	-	1 407,00 руб.
128	Прокладка кабеля электрического 5x25 кв. мм, за 1 п. м	-	2 151,00 руб.
КУХНЯ			
129	Холодильник 200 л (600x600x1600) с круглосуточной розеткой	350	8 522,00 руб.
130	Холодильник 280 л (600x600x2000) с круглосуточной розеткой	351	10 260,00 руб.
131	Кофеварка	370	3 061,00 руб.
132	Кулер (550 Вт) + 1 бутылка воды (19 л)	338	8 853,00 руб.
133	Бутылка воды для кулера (19 л)	338a	2 151,00 руб.
134	Кофемашина (1,25 кВт)	339	16 547,00 руб.
135	Кухонный узел (мойка) 550x900x850	600	14 562,00 руб.
НАПОЛЬНЫЕ ПОКРЫТИЯ			
136	Ковровое покрытие, за 1 кв. м, застилка без подрезки (с огнезащитной обработкой)	281	1 159,00 руб.
137	Ковровое покрытие, за 1 кв. м, застилка с подрезкой (с огнезащитной обработкой)	282	1 573,00 руб.
138	Полиэтиленовая пленка для коврового покрытия, за 1 кв. м	285	42,00 руб.
139	Ламинат (с укладкой), за 1 кв. м	284	от 1 654,00 руб.
140	Укладка ламината (материал Заказчика), за 1 кв. м	-	772,00 руб.
141	Искусственная трава, за 1 кв. м	-	от 2 205,00 руб.
142	Подиум Н=120...180 Мега модульный, регулируемый по высоте, за 1 кв. м	-	2 813,00 руб.
143	Подиум с подсветкой Н=200 (без коврового покрытия), за 1 полный и неполный кв. м	-	4 385,00 руб.
144	Подиум Н=32 (без коврового покрытия), за каждый полный и неполный кв. м	-	1 821,00 руб.
145	Подиум Н=200 (без коврового покрытия), за каждый полный и неполный кв. м	-	2 151,00 руб.
146	Подиум Н=500 (без коврового покрытия), за каждый полный и неполный кв. м	-	3 309,00 руб.
147	Подиум Н=800, 1100 (без коврового покрытия), за каждый полный и неполный кв. м	-	3 889,00 руб.
148	Обрамление краев подиума металлическим уголком, за 1 п. м	-	332,00 руб.

ОФИЦИАЛЬНОЕ РУКОВОДСТВО ЭКСПОНЕНТА

ВЕШАЛА			
149	Вешало передвижное Octanorm L=960, H=1600	703	3 061,00 руб.
150	Вешало передвижное L=1000, H=1040...1400	703i	3 061,00 руб.
151	Вешало передвижное L=660, H=1400	703w	3 061,00 руб.
152	Вешало передвижное двойное L=1350, H=1150	703s	5 460,00 руб.
153	Вешало-консоль, за 1 п. м	705	1 738,00 руб.
ЭЛЕМЕНТЫ КОНСТРУКТИВА			
154	Стеновая панель H=750/1100, W=1000	219	1 986,00 руб.
155	Стеновая панель H=750/1100, W=500	218	1 242,00 руб.
156	Стеновая панель радиусная, H=1100, R=1000 (1/4 круга)	217	2 400,00 руб.
157	Стеновая панель радиусная, H=1100, R=500 (1/4 круга)	216	1 986,00 руб.
158	Стойка (восьмигранный опорный профиль), H=1600 (d), 2070 (e), 2480 (f)	118	1 159,00 руб.
159	Стойка (восьмигранный опорный профиль), H=480 (a), 750 (b), 1100 (c)	118	538,00 руб.
160	Прогон H=70 (прямоугольный соединительный профиль), за 1 п. м	114	622,00 руб.
161	Прогон H=175 (прямоугольный усиленный соединительный профиль), за 1 п. м	115	1 159,00 руб.
162	Фризная доска навесная, H=300, за 1 п. м	116	745,00 руб.
163	Фризная панель вставная, H=350, за 1 п. м	117	745,00 руб.
164	Стекло «триплекс» 1000x1000 на спайдерах	-	1 986,00 руб.
165	Модуль системы «Тритикс» (Джокер), 1-скальный, за 1 п. м	-	1 159,00 руб.
166	Модуль системы «Тритикс» (Джокер), 2-скальный, за 1 п. м	-	3 393,00 руб.
167	Модуль системы «Тритикс» (Джокер), 4-скальный, за 1 п. м	-	5 627,00 руб.
168	Модуль подвесной системы Alur (несущая ферма), за 1 п. м	-	1 323,00 руб.
169	Модуль подвесной системы Alur (соединительный элемент), за 1 шт.	-	2 315,00 руб.
КОНСТРУКЦИЯ СТЕНДА MERO ADVANTEC И MERO R8 PLUS			
170	Стеновая панель Advantec 3000x1000	920	6 123,00 руб.
171	Стеновая панель Advantec 3000x500	921	5 544,00 руб.
172	Стеновая панель Advantec 3000x287	922a	4 965,00 руб.
173	Стеновая панель Advantec 3000x623	922b	5 544,00 руб.
174	Стеновая панель Advantec 3000x667	922c	5 544,00 руб.
175	Стеновая панель Advantec 3000x700	922d	5 544,00 руб.
176	Стеновая панель Advantec 1000x1000	919	3 889,00 руб.
177	Стеновая панель Advantec 1000x500	920a	2 813,00 руб.
178	Дверь распашная с замком Advantec 3000x1000 (дверной блок, дверь – 2165)	921a	11 003,00 руб.
179	Дверь стеклянная Advantec (серая) 3000x1000	945	16 547,00 руб.
180	Стеновая панель Advantec со стеклом 3000x1000 (стекло – 2090x810)	901	8 853,00 руб.
181	Стеновая панель Advantec со стеклом (стекло – 2090x810) и жалюзи 3000x1000	902	11 003,00 руб.
182	Световая балка Advantec с шинопроводом, за 1 п. м	900	2 151,00 руб.
183	Полка настенная Advantec 1000x300	980	2 813,00 руб.
184	Полка настенная Advantec 1800x300	980a	4 965,00 руб.
185	Вешало настенное Advantec L=1000	705a	2 813,00 руб.
186	Информационная стойка Advantec (ДСП) 1000x400, H=1100	918	5 544,00 руб.
187	Стойка R8 PLUS (квадратное сечение 80x80), H=6060	813a	5 544,00 руб.
188	Стойка R8 PLUS (квадратное сечение 80x80), H=4960	813b	4 385,00 руб.
189	Стойка R8 PLUS (квадратное сечение 80x80), H=4000	813c	3 641,00 руб.
190	Стойка R8 PLUS (квадратное сечение 80x80), H=3000	813d	2 813,00 руб.
191	Стойка R8 PLUS (квадратное сечение 80x80), H=1960	813e	1 986,00 руб.
192	Стойка R8 PLUS (квадратное сечение 80x80), H=1000, H=1100	813f	1 076,00 руб.
193	Стойка R8 PLUS (круглое сечение R=80), H=3000	813g	2 813,00 руб.
194	Стойка R8 PLUS (круглое сечение R=80), H=1960	813h	1 986,00 руб.
195	Стойка R8 PLUS (круглое сечение R=80), H=1000	813i	1 076,00 руб.
196	Прогон R8 PLUS (квадратное сечение 80x80), за 1 п. м	814	1 242,00 руб.
197	Информационная стойка R8 PLUS (стекло) 500x1000, H=1100, стекло – 1000x1000	818	6 619,00 руб.
ХУДОЖЕСТВЕННЫЕ РАБОТЫ			
198	Надпись на фризе (9 знаков, высота – 10 см)	104	3 642,50 руб.
199	Дополнительный символ для надписи на фризе	104a	74,50 руб.

ОФИЦИАЛЬНОЕ РУКОВОДСТВО ЭКСПОНЕНТА

200	Логотип на фризовой доске (конечная цена зависит от кол-ва цветов и размера)	105	от 4 799,00 руб.
201	Логотип на других поверхностях (конечная цена зависит от кол-ва цветов и размера)	106	от 7 281,00 руб.
202	Оклейка пленкой Oracal, за 1 кв. м	-	1 903,00 руб.
203	Оклейка пленкой Oracal «Полоса» (ширина – до 0,5 м), за 1 п. м	-	1 159,00 руб.
204	Оклейка материалом Заказчика, за 1 кв. м	-	1 738,00 руб.
205	Печать баннера (с люверсами / карманами / без обработки) 360 dpi, за 1 кв. м	-	1 242,00 руб.
206	Печать баннера (с люверсами / карманами / без обработки) 720 dpi, за 1 кв. м	-	1 903,00 руб.
207	Печать на баннерной сетке 360 dpi, за 1 кв. м	-	1 159,00 руб.
208	Печать на баннерной сетке 720 dpi, за 1 кв. м	-	1 821,00 руб.
209	Печать на ткани (шелк, термоперенос), за 1 кв. м	-	3 309,00 руб.
210	Полноцветная печать на пленке Orajet, вкл. работу по оклейке, за 1 кв. м	-	3 889,00 руб.
ОБОРУДОВАНИЕ И УСЛУГИ ДЛЯ ОРГАНИЗАТОРОВ			
211	Выдача ключей от дверей стендов (за каждые 2500 кв. м, 27 часов)	-	36 402,00 руб.
212	Выдача ключей от дверей стендов (за каждый дополнительный час)	-	1 738,00 руб.
213	Стойка на церемонию открытия (комплект – 2 шт.)	-	6 123,00 руб.
214	Подиум на церемонию открытия 1500х1500, Н=100, покрытие – красный ковер, 2 шт.	-	18 202,00 руб.
215	Разметка выставочной площади (дневная: с 08:00 до 20:00)	-	8,27 руб.
216	Разметка выставочной площади (ночная: с 20:00 до 08:00)	-	12,12 руб.
217	Разметка выставочной площади (уличная)	-	21,49 руб.
МАТЕРИАЛЫ ДЛЯ НЕСТАНДАРТНЫХ КОНСТРУКЦИЙ			
218	Полистирол (4 мм), за 1 кв. м	-	2 565,00 руб.
219	ПВХ (4 мм), за 1 кв. м	-	1 738,00 руб.
220	Сотовый поликарбонат (4 мм), за 1 кв. м	-	1 986,00 руб.
221	Оргстекло прозрачное (4 мм), за 1 кв. м	-	4 551,00 руб.
222	Оргстекло «молочное» (4 мм), за 1 кв. м	-	5 460,00 руб.
223	Оргстекло тонированное (4 мм), за 1 кв. м	-	7 033,00 руб.
224	ДСП черновая (16 мм), за 1 кв. м	-	1 986,00 руб.
225	ДСП ламинированная (16 мм), за 1 кв. м	-	2 565,00 руб.
ПРОЧЕЕ			
226	Монтаж баннера на люверсах, на карманах (на высоте до 5 м), за 1 кв. м баннера	-	662,00 руб.
227	Монтаж баннера на закладных (на высоте до 5 м), за 1 кв. м баннера	-	1 242,00 руб.
228	Закладные из ДСП, за 1 п. м	-	249,00 руб.
229	Обрамление краев баннера пластиковым уголком, за 1 п. м	-	166,00 руб.
230	Плечики для гардероба, за 1 шт.	-	108,00 руб.
231	Номерок для гардероба, за 1 шт.	-	54,00 руб.
232	Искусственное дерево «Пихта», Н=1500	-	11 003,00 руб.
СУММА ВОЗМЕЩЕНИЯ ПРИ УТРАТЕ/ПОРЧЕ ОБОРУДОВАНИЯ			
233	Кофеварка	-	3 500,00 руб.
234	Кулер	-	9 000,00 руб.
235	Бутыль для кулера (19 л)	-	1 500,00 руб.
236	Кофемашина	-	12 000,00 руб.
237	Пульт от плазменной панели, DVD-плеера, видеодвойки, за 1 шт.	-	3 500,00 руб.
238	Ключ от двери / замок с ключом от раздвижных дверей	-	1 000,00 руб.

ОФИЦИАЛЬНОЕ РУКОВОДСТВО ЭКСПОНЕНТА

П2 – КОМПЛЕКТАЦИЯ СТАНДАРТНЫХ СТЕНДОВ*

Описание стандартных стендов включает оборудование, входящее в стоимость стандартного стенда.

* Если Вы хотите заказать стандартный стенд площадью более 71 м², уточните комплектацию в Дирекции.

ПЛОЩАДЬ 6-11 м²

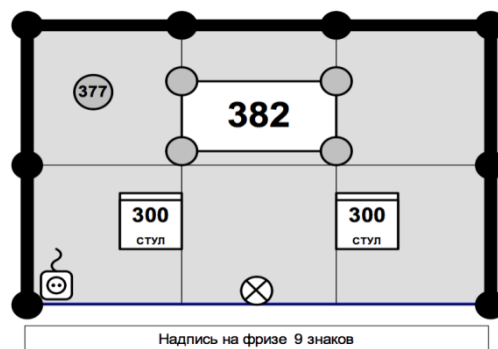

Наименование	Код	Количество (шт.)
Стены по периметру		
Ковровое покрытие		
Фриз, наименование компании (9 знаков)		
Стул	300	2
Дисплейный стол	382	1
Спот-бра	510	1
Розетка 1 кВт	504	1
Корзина для мусора	377	1

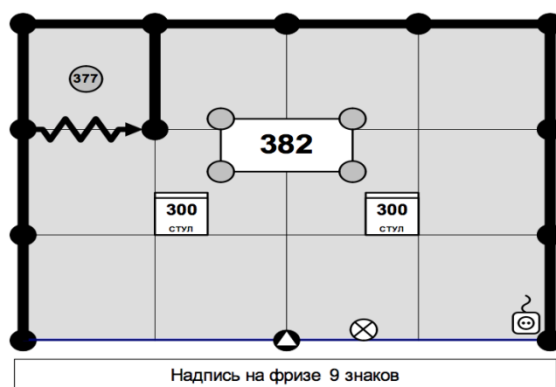
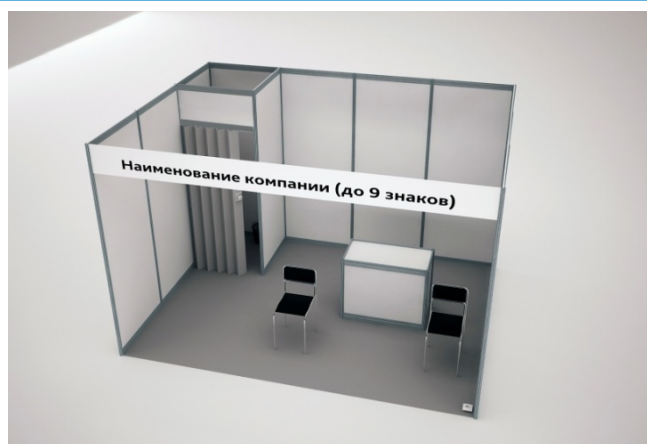

Наименование	Код	Количество (шт.)
Стены по периметру		
Ковровое покрытие		
Фриз, наименование компании (9 знаков)		
Стул	300	2
Дисплейный стол	382	1
Спот-бра	510	1
Розетка 1 кВт	504	1
Дверь	240a	1
Стеновая панель (офисная часть)	220	1
Корзина для мусора	377	1

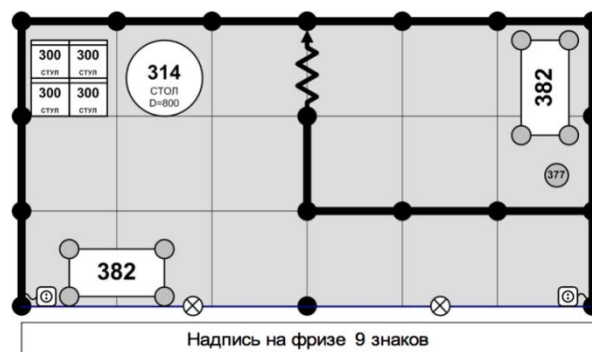
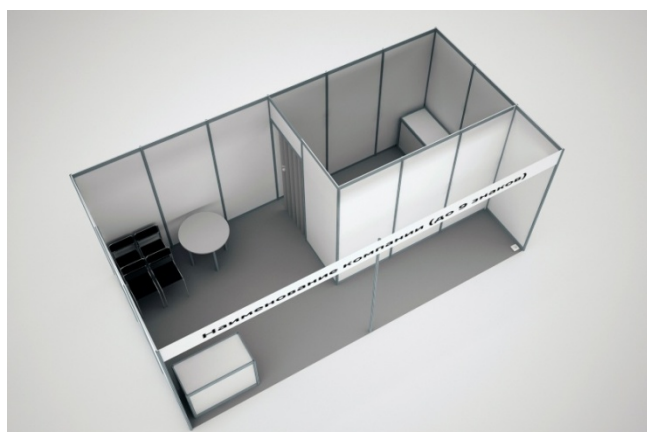
ПЛОЩАДЬ 18-35 м²

Наименование	Код	Количество (шт.)
Стены по периметру		
Ковровое покрытие		
Фриз, наименование компании (9 знаков)		
Стул	300	4
Дисплейный стол	382	2
Спот-бра	510	2
Розетка 1 кВт	504	2
Дверь	240а	1
Стеновая панель (офисная часть)	220	4
Стол	310/314	1
Корзина для мусора	377	1

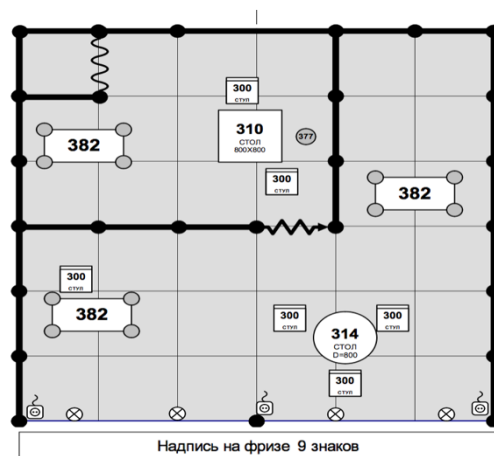
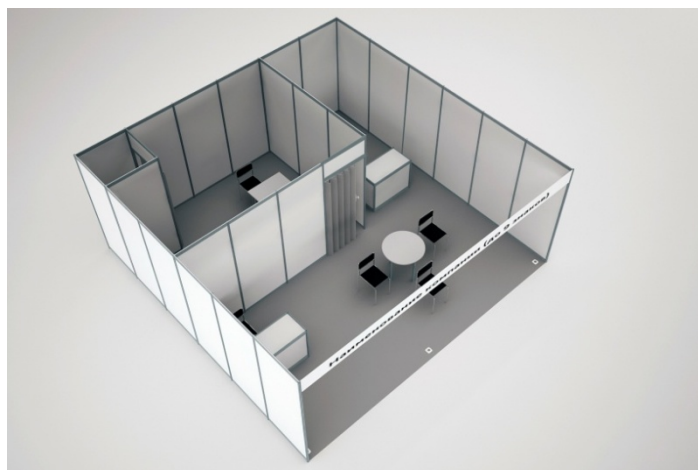

Наименование	Код	Количество (шт.)
Стены по периметру		
Ковровое покрытие		
Фриз, наименование компании (9 знаков)		
Стул	300	6
Дисплейный стол	382	3
Спот-бра	510	4
Розетка 1 кВт	504	3
Дверь	240а	1
Занавеска	242	1
Стеновая панель (офисная часть)	220	7
Стол	310/314	2
Корзина для мусора	377	1

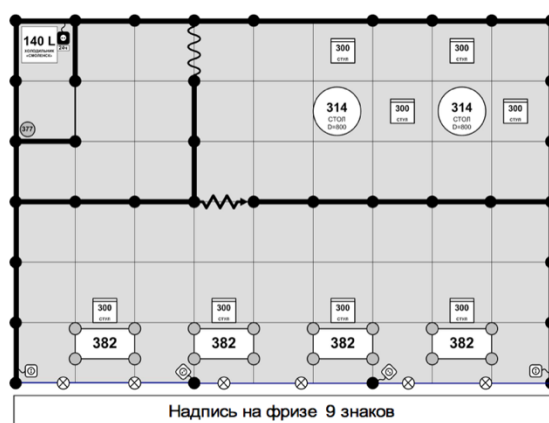
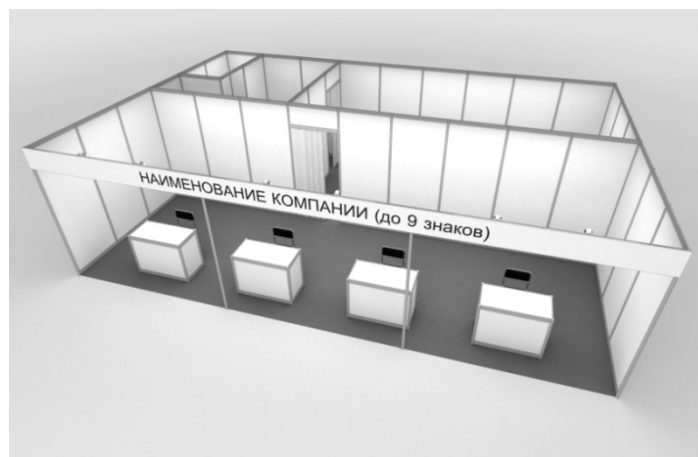

Наименование	Код	Количество (шт.)
Стены по периметру		
Ковровое покрытие		
Фриз, наименование компании (9 знаков)		
Стул	300	8
Дисплейный стол	382	4
Спот-бра	510	6
Розетка 1 кВт	504	4
Дверь	240a	1
Занавеска	242	1
Стеновая панель (офисная часть)	220	12
Стол	310/314	2
Холодильник (с круглосуточной розеткой)	350	1
Корзина для мусора	377	1

ФОРМА 2 – ДОПОЛНИТЕЛЬНОЕ ОБОРУДОВАНИЕ ДЛЯ СТАНДАРТНОГО СТЕНДА

13-я международная выставка
катеров и яхт
«Московское Боут Шоу»

К договору № от

Название компании по договору

Павильон Зал Стенд Площадь



Предоставить
не позднее
21/02/2020

Перечень и стоимость дополнительного оборудования указаны в ПРИЛОЖЕНИИ 1 – ПРАЙС-ЛИСТ НА ДОПОЛНИТЕЛЬНОЕ
ОБОРУДОВАНИЕ И УСЛУГИ ГЕНЕРАЛЬНОГО ЗАСТРОЙЩИКА.

	Наименование дополнительного оборудования	Код	Стоимость, руб. с НДС	Количество	Итого
1.					
2.					
3.					
4.					
5.					
6.					
7.					
8.					
9.					
10.					
11.					
12.					
13.					
14.					
			ВСЕГО:		

Заявки на дополнительные услуги и оборудование подаются в
сроки, указанные в договоре на участие в Мероприятии. Заказы,
поступившие после указанных сроков, будут приниматься только
при наличии необходимого оборудования.

Сумма прописью

УСТРОИТЕЛЬ

Ф.И.О.

Подпись

Дата

М.П.

ЭКСПОНЕНТ

Ф.И.О.

Подпись

Дата

М.П.



Заполненную ФОРМУ 2 отправить на: gurev@buildexpo.ru
Гурьев Андрей, +7 (916) 434-67-35

ФОРМА 3 – ПИСЬМО ДЛЯ ВВОЗА И ВЫВОЗА ОБОРУДОВАНИЯ И ЭКСПОНАТОВ

13-я международная выставка
катеров и яхт
«Московское Боут Шоу»

Предоставляется в 3-х экземплярах:

1-й экземпляр остается в Сервис-центре;

2-й экземпляр передается охраннику на монтажных воротах;

3-й экземпляр остается у Экспонента до конца выставки для оформления разрешения на вывоз оборудования

Компания
Название компании по договору

Павильон Зал Стенд

СПИСОК ЭКСПОНАТОВ:

	Наименование	Серийный номер (для теле-, видео-, аудиоаппаратуры, бытовой и оргтехники)	Количество
1.			
2.			
3.			
4.			
5.			
6.			
7.			
8.			
9.			
10.			

Ф.И.О.
Должность
Телефон

Дата
Подпись
М.П.

Заполняется сотрудниками «Крокус Экспо»:

ВВОЗ	ВЫВОЗ

ФОРМА 4 – ПИСЬМО НА ПОЛУЧЕНИЕ ПРОПУСКОВ ДЛЯ СОТРУДНИКОВ

на период монтажа и демонтажа

13-я международная выставка
катеров и яхт
«Московское Боут Шоу»

Предоставляется в Сервис-центр

Компания
Название компании по договору

Павильон Зал Стенд

Список сотрудников компании-участника, присутствующих на стенде в период монтажа/демонтажа стенда

1.	
2.	
3.	
4.	
5.	
6.	
7.	
8.	
9.	
10.	
11.	
12.	
13.	
14.	
15.	
16.	
17.	
18.	
19.	
20.	

Ф.И.О.
Должность
Телефон

Дата
Подпись

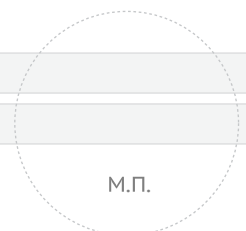

М.П.

ДОВЕРЕННОСТЬ (от юридического лица)

место совершения доверенности (город)

дата совершения (выдачи) доверенности

Наименование юридического лица

Место нахождения (адрес)

ОГРН , в лице его руководителя

Должность

Ф.И.О. руководителя

Действующего на основании

Доверяет

Паспорт серия, номер код подразделения

Выдан кем когда

Зарегистрирован(-а) по адресу:

- получить пакеты(-ы) Участника(-ов)
- получить бейджи Участника(-ов)
- получить пригласительные билеты
- получить диплом
- получить пропуск в Зону проведения погрузочно-разгрузочных работ



На выставку

Даты проведения

Место проведения: Международный выставочный центр «Крокус Экспо»

Адрес: Московская область, Красногорский район, г. Красногорск, ул. Международная, дома 16, 18, 20.

С предоставлением права оформлять, передавать и получать все необходимые для этого документы, расписываться и совершать иные действия, необходимые для исполнения данного поручения.

М.П.

Личная подпись руководителя юридического лица с расшифровкой

ДОВЕРЕННОСТЬ (от ИП)

место совершения доверенности (город)

дата совершения (выдачи) доверенности

Индивидуальный предприниматель

Ф.И.О.

Место жительства

ОГРНИП

Доверяет

Ф.И.О. представителя

Паспорт серия, номер код подразделения

Выдан кем когда

Зарегистрирован(-а) по адресу:

- получить пакеты(-ы) Участника(-ов)
- получить бейджи Участника(-ов)
- получить пригласительные билеты
- получить диплом
- получить пропуск в Зону проведения погрузочно-разгрузочных работ



На выставку

Даты проведения

Место проведения: Международный выставочный центр «Крокус Экспо»

Адрес: Московская область, Красногорский район, г. Красногорск, ул. Международная, дома 16, 18, 20.

С предоставлением права оформлять, передавать и получать все необходимые для этого документы, расписываться и совершать иные действия, необходимые для исполнения данного поручения.

_____/_____
Личная подпись ИП с расшифровкой

ДОВЕРЕННОСТЬ (от физического лица)

место совершения доверенности (город)

дата совершения (выдачи) доверенности

Я,

Паспорт серия, номер код подразделения

Выдан кем когда

Зарегистрирован(-а) по адресу:

Доверяю

Паспорт серия, номер код подразделения

Выдан кем когда

Зарегистрирован(-а) по адресу:

- получить пакеты(-ы) Участника(-ов)
- получить бейджи Участника(-ов)
- получить пригласительные билеты
- получить диплом
- получить пропуск в Зону проведения погрузочно-разгрузочных работ



На выставку

Даты проведения

Место проведения: Международный выставочный центр «Крокус Экспо»

Адрес: Московская область, Красногорский район, г. Красногорск, ул. Международная, дома 16, 18, 20.

С предоставлением права оформлять, передавать и получать все необходимые для этого документы, расписываться и совершать иные действия, необходимые для исполнения данного поручения.

_____ / _____

Личная подпись физического лица с расшифровкой